

# OMRON

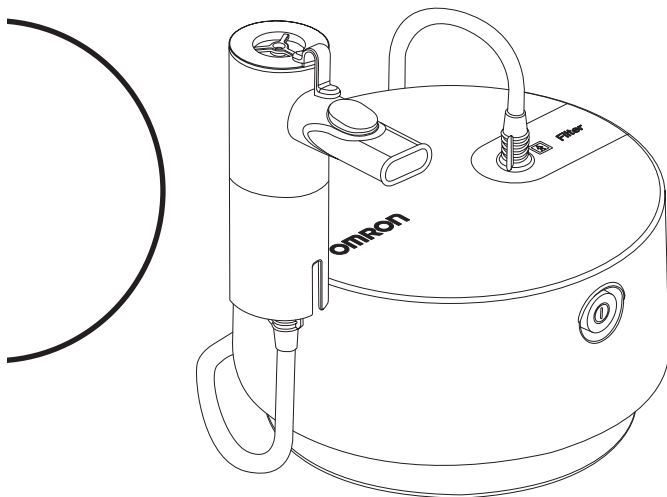

DA

## Kompressorforstøver C28P (NE-C105-E) Brugervejledning

IM-NE-C105-E-DA-01-04/2020  
Udgivelsesdato: 2020-09-28

All for Healthcare

20K2229

## Indholdsfortegnelse

Tilsigtet brug .....	3
Sådan virker forstøversættet .....	4
Forstøversæt med Advanced Valve Technology (AVT) .....	5
Lær enheden at kende .....	6
Vigtig sikkerhedsvejledning .....	7
Anvendelse .....	8
Rengøring og daglig desinfektion .....	12
Udskiftning af luftfilter .....	13
Tekniske data .....	14
Fejlfinding .....	17
Garanti .....	18
Medicinsk ekstraudstyr .....	19
Andet ekstraudstyr/udskiftningsdele .....	19

Tak fordi du har købt OMRON C28P forstøver.  
Dette produkt er udviklet i samarbejde med luftvejsterapeuter med henblik på vellykket behandling af astma, KOL (Kronisk Obstruktiv Lungesygdom), kronisk bronchitis, allergi og andre luftvejslidelser.  
Dette er medicinsk udstyr. Udstyret må kun betjenes som anvist af lægen og/eller luftvejsterapeuten.

## Tilsigtet brug

### Medicinsk formål:

Dette produkt er beregnet til indånding af medicin mod luftvejsslidelser.

### Tilsigtet bruger:

- Juridisk certificerede specialister såsom læger, sygeplejersker og behandlere eller sundhedsplejere eller patienter under vejledning af kvalificerede specialister.
- Brugeren skal endvidere være i stand til at forstå generel betjening af C28P-forstøveren og indholdet af denne brugervejledning.

### Tilsigtede patienter:

Personer, der lider af luftvejssygdomme og kræver indånding af medicin.

### Miljø:

Dette produkt er beregnet til brug i sundhedssektoren, f.eks. et hospital, en klinik og en lægekonsultation, samt til privat brug.

### Holdbarhedsperiode:

Holdbarhedsperioderne er som følger, hvis produktet bruges til forstøvning 3 gange dagligt i 10 minutter ved stuetemperatur (23°C). Holdbarhedsperioden afhænger af brugsomgivelserne.

Kompressor (hovedenhed):	7,5 år
Ledning:	7,5 år
Forstøversæt / Mundstykke / Børnemaske / Voksenmaske /	
Luftslange / Adapter:	1 år
Luftfilter:	60 dage

Hyppig brug af produktet kan reducere holdbarhedsperioden.

DA

## Sådan virker forstøversættet

Den medicin, der pumpes op gennem medicinkanalen, blandes med komprimeret luft, som genereres af en kompressorpumpe.

Den komprimerede luft blandet med medicin omdannes til fine partikler og sprayeres ved kontakt med prepladen.

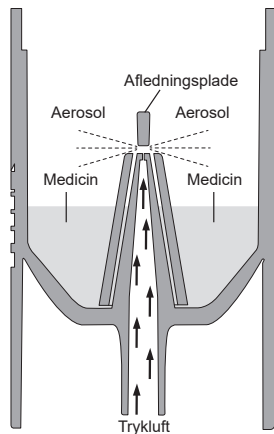

## Forstøversæt med Advanced Valve Technology (AVT)

C28P-forstøveren er udstyret med et ventilsystem, der forbedrer vejtrækningen og giver patienten mulighed for at indånde den maksimale mængde medicin. Det optimerer medicingennemstrømningen under indånding og reducerer tabet af medicin under udånding. Ved at synkronisere gennemstrømningen af aerosol med åndedrættet optimeres den terapeutiske effekt af den indåndede medicin. Bemærk: Forstøverens synkroniserede funktion opnås kun med mundstykket!

### Indåndingsfase

Under indånding åbnes indåndingsventilen (A), og der kommer luft ind i forstøveren.

Luften blandes med den genererede aerosol (B) og indåndes af patienten (C) gennem mundstykket.

I denne fase forbliver udåndingsventilen (D) lukket, så spild af aerosol forhindres.

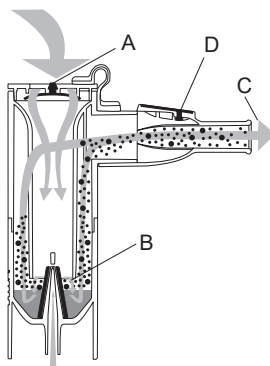

DA

### Udåndingsfase

Ved udånding gennem mundstykket lukkes forstøverens indåndningsventil (A), så aerosol forhindres i at forlade forstøveren. Den genererede aerosol forbliver i forstøveren og er dermed tilgængelige for den næste indåndingsfase.

Den udåndede luft forlader mundstykket via udåndingsventilen (D).

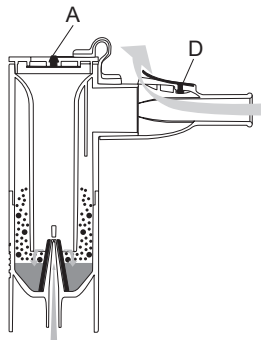

## Lær enheden at kende

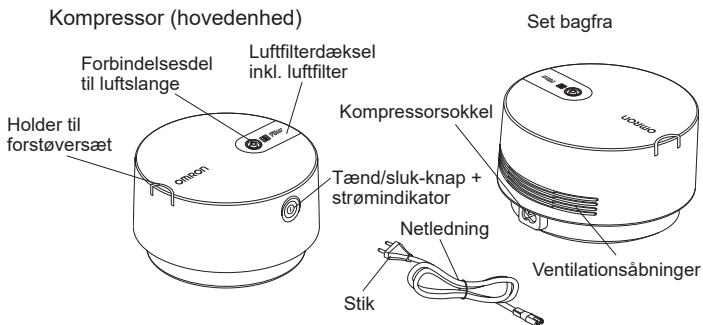

### Forstøversæt

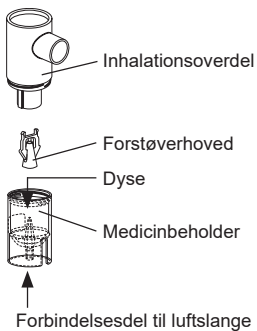

Luftslange  
(PVC, 150 cm)

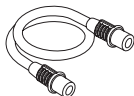

### Mundstykkесæt

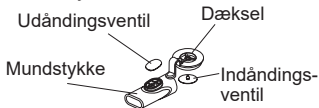

Voksenmaske  
(PP+TPE)  
inkl.  
elastikbånd



Støtteadapter til  
børnemaske  
(PP)



Børnemaske  
(PP+TPE)  
inkl. elastikbånd



Brugervejledning

Bærepose

Reserveluftfiltre x 5

## Vigtig sikkerhedsvejledning

 Læs anvisningerne omhyggeligt før brug.

### Advarsel:

1. Brug kun enheden som inhalator til terapeutiske formål. Enhver anden form for brug er ikke korrekt og kan være farlig. Producenten påtager sig intet ansvar for ikke korrekt brug.
2. Må ikke anvendes i bedøvelses- eller respiratorvejtrækningskredsløb.
3. Træk altid strømstikket ud efter brug.
4. Tildæk ikke ventilationsåbningerne under brug. Kompressoren kan blive varm, og der er risiko for forbrænding, hvis den berøres.
5. Kompressoren og strømstikket er ikke vandtætte. Spild ikke vand eller anden væske på disse dele. Hvis der spildes væske på disse dele, skal strømstikket straks tages ud af stikkontakten, og væsken skal tørres af.
6. Forsøg ikke at reparere enheden. Se afsnittet "Fejlfinding".
7. Udstyret skal holdes uden for rækkevidde af spædbørn og børn uden overvågning. Enheden kan indeholde små dele, som kan sluges.
8. Sørg for tæt overvågning, når enheden anvendes af, på eller i nærheden af børn eller personer med begrænset kapacitet.
9. Følg din læges eller luftvejsterapeuts vejledning vedrørende medicintype, ordinering og dosis.
10. Dette produkt må ikke bruges på patienter, der er bevidstløse eller ikke ånder spontant.
11. Husk at fjerne luftslangen fra førstoversættet og kompressoren, når behandlingen er afsluttet.
12. Nedledningen og luftslangen kan udgøre en kvælningssfare pga. deres længde.
13. Brug kun kompressoren på et sted, hvor strømstikket er let tilgængeligt under behandling.
14. Hold omgående op med at bruge enheden, og kontakt din læge, hvis du oplever allergiske reaktioner eller andre problemer under brug.
15. Når du bruger dette apparat, skal du sikre dig, at der ikke befinder sig en mobiltelefon eller andet elektrisk udstyr, der skaber elektromagnetiske felter, inden for 30 cm. Det kan forringe apparatets ydeevne.
16. Brug ikke olie, udtræk og tinkturer fra urter til indånding i kompressorforstøveren.

DA

## Anvendelse

1. Kontroller, at afbryderen er i slukket position (strømindikatoren er slukket).
2. Sæt ledningen i kompressorens sokkel, og sæt strømstikket i en stikkontakt.  
**Bemærk:** Placer ikke apparatet på et sted, hvor det er vanskeligt at tage ledningen ud.

3. Tag inhalationsoverdelen af medicinbeholderen.
  - 1) Drej inhalatoroverdelen mod uret.
  - 2) Løft inhalatoroverdelen af medicinbeholderen.



4. Kontroller, at forstøverhovedet er fastgjort sikkert på inhalatoroverdelen.

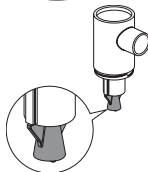

5. Tilsæt den korrekte mængde af den ordinerede medicin til medicinbeholderen. Følg altid anvisningerne vedrørende den minimale og maksimale påfyldningsmængde (se Tekniske data). Hvis forstøversættet indeholder for lidt eller for meget medicin, reduceres effekten af forstøveren og dermed også af behandlingen betragteligt.





6. Sæt inhalatoroverdelen tilbage på medicinbeholderen.

- 1) Sænk inhalatoroverdelen ned på medicinbeholderen.
- 2) Drej inhalatoroverdelen med uret.



### Brug af mundstykket

7a. Saml mundstykket.

Kontrollér, at ventilerne er monteret korrekt. Se denne tegning.

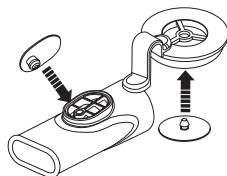

7b. Monter mundstykket på forstøversættet, og tryk hættten på inhalatoroverdelen.

7c. Behold mundstykket i munden under både indånding og udånding for udnytte ventilsystemet maksimalt.

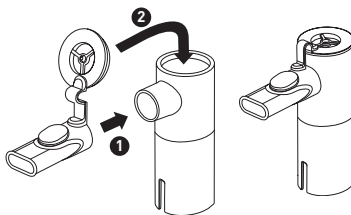

DA

**Bemærk:** Børn eller patienter med særlige behov bør bruge masken i stedet for mundstykket. Ved brug af en maske skal det sikres, at hættten er fjernet fra inhalatoroverdelen.

### Forsigtig:

For at fjerne mundstykket fra forstøversættet er det vigtigt først at afmontere hættten fra inhalatoroverdelen og derefter trække den ud. **Gør det ikke i omvendt rækkefølge!**

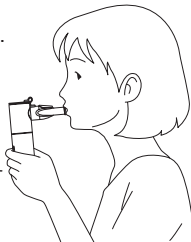

## Brug af voksenmasken

7d. Monter voksenmasken til forstøversættet.

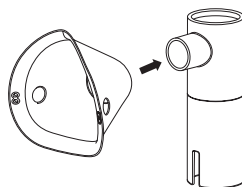

## Brug af børnemasken og adapteren

7e. Monter børnemasken på støtteadapteren, og slut den til forstøversættet.

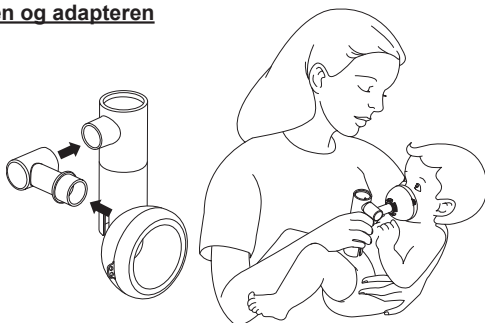

8. Fastgør luftslangen. Drej luftslangestikket lidt, mens det trykkes fast ind i åbningen til luftslangestikket.

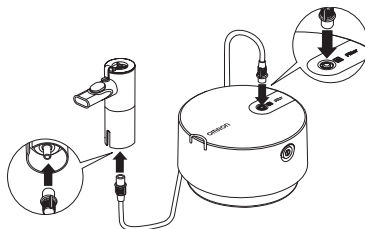

9. Hold forstøversættet som vist i højre side. Følg anvisningerne fra din læge eller luftvejsterapeut.



### **⚠ Forsigtig:**

Vip ikke forstøversættet i en vinkel på mere end 30 grader. Medicinen kan løbe ind i munden, eller forstøveren fungerer muligvis ikke effektivt.

- 10.** Tænd kompressoren ved at trykke på tænd/sluk-knappen; den blå strømindikator lyser. Når kompressoren starter, begynder forstøvningen, og der dannes aerosol. Indånd forsigtigt medicinen. Ånd ud gennem mundstykket.
- 11.** Tryk på tænd/sluk-knappen igen for at slukke apparatet, når behandlingen er færdig. Tag derefter kompressorens stik ud af stikkontakten.

DA

## Rengøring og daglig desinfektion

Overhold nedenstående regler, når dele rengøres eller desinficeres. Hvis reglerne ikke overholdes, kan det medføre beskadigelse, ineffektiv forstøvning eller infektion.

Vask omhyggeligt hænder før rengøring og desinficering af forstøverdelerne.

Rengør og desinficer forstøversættet og dets dele og tilbehør (masker, mundstykke og adapter) før brug som følger:

- første gang efter købet (rengøring og desinficering)
- hvis enheden ikke har været brugt i længere tid (rengøring og desinficering)
- hvis en anden person anvender samme apparat (rengøring og desinficering)
- efter hver brug (rengøring)
- efter dagens sidste behandling (rengøring og desinficering)

### ● Rengøring af forstøversæt, masker, mundstykke (inkl. alle dele) og adapter:

Adskil forstøversættet helt. Fjern ventilerne fra mundstykket. Vask delene i varmt vand med et mildt, neutralt rengøringsmiddel. Skyl dem omhyggeligt med rent, varmt, rindende vand, slå let på dem for at fjerne vandet, og lad dem tørre på et rent sted. Det anbefales at udskifte forstøversættet og mundstykket efter omkring 100 til 120 behandlinger eller efter ca. 20 kogninger.

### ● Rengøring af kompressoren:

Kontroller, at stikket er taget ud af stikkontakten.

Aftør med en blød klud fugtet med vand eller et mildt, neutralt rengøringsmiddel.

### ● Fjernelse af kondens fra luftslangen:

Følg fremgangsmåden beskrevet herunder, hvis der er fugt i luftslangen. Kontroller, at luftslangen er sluttet til kompressoren. Fjern luftslangen fra forstøversættet. Tænd kompressoren, og tør luftslangen ved at sende luft gennem den.

- **Desinficering af forstøversæt, masker, mundstykke (inkl. alle dele) og adapter:**

Udskift delene, hvis de er meget plettede. Forstøversæt, masker, mundstykke (inkl. alle dele) og adapter kan desinficeres ved hjælp af et kemisk desinficeringsmiddel såsom ethanol, natriumhypoklorit (Milton) ved at følge produktinstruktionerne og skylle med rent, varmt vand. Lad delene lufttørre.

**Bemærk:** Rengør aldrig med benzen, fortyndervæske eller brændbare kemikalier. Elastikbåndene (non-latex) kan ikke desinficeres. Fjern dem under desinficering af maskerne.

- **Kogning:**

Forstøversæt, mundstykke (inkl. alle dele), masker og adapter kan også desinficeres ved kogning mellem 15 og 20 minutter i store mængder vand. Efter kogningen skal delene tages op, overskydende vand rystes af, og de skal lufttørre et rent sted.

**Bemærk:** Kog ikke luftslangen.

## Udskiftning af luftfilter

Hvis luftfiltret har ændret farve eller er blevet anvendt i mere end 60 dage, skal det udskiftes med et nyt. Se afsnittet Andet ekstraudstyr/udskiftningsdele vedrørende køb af filtrene.

Fjern luftfilterdækslet med en flad skrue(rækker som vist i illustrationen; fjern filteret, og monter det nye filter som vist.

Sæt luftfilterdækslet på plads igen.

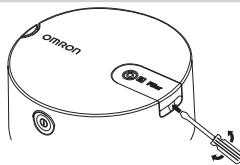

DA

**Bemærk:** Luftfiltret må ikke vaskes eller rengøres.

Hvis luftfiltret bliver vådt, skal det udskiftes.

Fugtige luftfiltre kan forårsage blokeringer

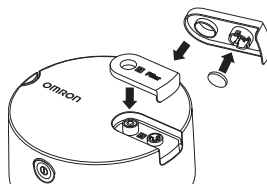

## Tekniske data

Produktkategori:	Udstyr til aerosolterapi
Produktbeskrivelse:	Kompressorforstøver
Model (kode):	C28P (NE-C105-E)
Mærkekapacitet:	230V ~50Hz
Strømforbrug:	140VA
Driftstilstand:	Kontinuerlig brug
Temperatur/luftfugtighed/ lufttryk ved drift:	+5°C til +40°C / 15% til 85%RH / 700 til 1060 hPa
Temperatur/luftfugtighed/ lufttryk ved opbevaring og transport:	-20°C til +60°C / 5% til 95%RH / 500 til 1060 hPa
Klassificeringer:	Type BF (anvendt del): Mundstykke og masker Klasse II (beskyttelse mod elektrisk stød)
IP-klassifikation:	IP21
Kompressorens vægt:	Ca. 1,3 kg (kun kompressoren)
Kompressorens mål:	Ca. Ø 180 x 104 (H) mm
Indhold:	Kompressor, ledning med EU-stik, forstøversæt, luftslange (150 cm), mundstykkесæt, adapter, voksenmaske, børnemaske, bæreposе, 5 ekstra luftfiltre, brugervejledning
Passende medicinmængder:	2 ml minimum - 10 ml maksimum
Restmængde af medicin:	Ca. 0,7 ml
Lyd: Støjniveau (ved en afstand på 1 m)	Ca. 55 dB
Partikelstørrelse (MMAD):	Ca. 2,65 µm

Aerosoloutput  
(2 ml, 1% NaF):

Ca. 0,7 ml

Aerosoloutputhastighed  
(2 ml, 1% NaF):





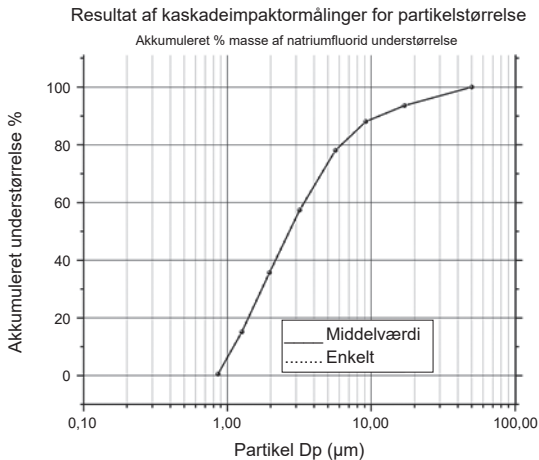







Ca. 0,12 ml/min.

MMAD = Mass Median Aerodynamic Diameter



DA

CE<sub>0051</sub>

Symbolbeskrivelse			
	Nødvendigt for brugeren at konsultere anvisningerne før brug		Fugtighedsbegrænsning
	Anvendt del – type BF Grad af beskyttelse mod elektrisk stød (afledningsstrøm)		Atmosfærisk trykbegrænsning
	Klasse II Beskyttelse mod elektrisk stød		Temperaturbegrænsning
IP XX	Grad af indtrængningsbeskyttelse ved IEC 60529		Tænd/sluk (tryk-tryk)
	CE-mærkning		Vekselstrøm
	Partinummer		Medicinsk udstyr
	Serienummer		Produktionsdato

#### Generelle bemærkninger:

- IP-klassificering er grader af beskyttelse ydet af aflukkere i henhold til IEC 60529. Kompressoren er beskyttet mod massive fremmedlegemer på 12 mm og større såsom en finger og imod skråt faldende vanddråber, som kan forårsage problemer under normal brug.
- Med forbehold for tekniske ændringer uden forudgående varsel.
- Udstyret fungerer muligvis ikke, hvis temperatur og spændingsforhold afviger fra det, der er defineret i specifikationerne.
- Ydeevnen kan variere i forhold til medikamenter såsom opløste eller tyktflydende medikamenter. Se lægemiddelleverandørens datablad for flere oplysninger.



## Fejlfinding

Hvis nedenstående problemer opstår under brug, skal det først kontrolleres, at der ikke er andre elektriske apparater inden for en afstand på 30 cm. Se nedenstående tabel, hvis problemet fortsætter.

### *Apparatet kan ikke tændes*

- Kontroller, at strømtikket er sat korrekt i stikkontakten, og at ledningen er sluttet til kompressorens sokkel.
- Kontroller, at tænd/sluk-knappen er i tændt position.

### *Apparatet tændes, men forstøver ikke*

- Kontroller, at fordamperhovedet er fastgjort på forstøversættets inhalationsoverdel.
- Kontroller, at luftslangen ikke er klemt sammen eller bøjet.
- Kontroller luftfilteret for tilstopning og snavs. Udskift om nødvendigt.
- Kontroller, at der er en tilstrækkelig mængde medicin i forstøversættet.

### *Apparatet stopper pludseligt under brug.*

- Overophedningsikringen har stoppet apparatet af følgende årsager:
  - Apparatet anvendes i et miljø med en temperatur på over 40°C;
  - Ventilationsåbningerne er tildækket.

Forsøg ikke at reparere enheden. Enheden må ikke åbnes eller manipuleres med. Ingen af apparatets dele kan serviceres af brugeren. Indlevér udstyret til en autoriseret OMRON-detailhandler eller -distributør.

DA

Venligst indrapporter eventuelle alvorlige hændelser, der er opstået i forbindelse med dette apparat, til producenten og de kompetente myndigheder i det medlemsland, du bor i.

## Garanti

Tak fordi du har købt et OMRON produkt. Dette produkt er konstrueret af materialer af høj kvalitet, og der er lagt stor omhu i produktionen af det. Det er designet til at give den højeste grad af komfort, forudsat at det anvendes og vedligeholdes korrekt som beskrevet i brugervejledningen. OMRON yder garanti på dette produkt i 3 år efter købsdatoen. OMRON garanterer for korrekt konstruktion, udførelse og materialer i forbindelse med dette produkt. I denne garantiperiode reparerer eller udskifter OMRON det defekte produkt eller defekte dele uden beregning for arbejdskraft eller dele. Garantien dækker ikke følgende:

- a. Transportomkostninger og transportrisici.
- b. Omkostninger i forbindelse med reparationer og/eller defekter som følge af reparationer udført af uautoriserede personer.
- c. Periodisk kontrol og vedligeholdelse.
- d. Svigt eller slid af tilbehør eller andre dele ud over selve hovedenheden, medmindre det udtrykkeligt er garanteret herover.
- e. Omkostninger som følge af ikke accepteret reklamation (disse vil blive faktureret).
- f. Skader af enhver art inkl. personskader forårsaget ved et uheld eller af fejlagtig brug.

Såfremt garantiservice bliver nødvendigt, skal du kontakte forhandleren, du har købt produktet af, eller en autoriseret OMRON-distributør.

Du finder adressen på din specialforhandler på emballagen / dokumentationen til produktet.

Reparation eller erstatning under garantien medfører ikke en forlængelse eller fornyelse af garantiperioden.

Denne garanti ydes kun, hvis hele produktet returneres sammen med den originale faktura / kassebon, som forhandleren har udstedt til forbrugeren. OMRON forbeholder sig ret til at afvise garantiservice, hvis der er afgivet uklare oplysninger.

## Medicinsk ekstraudstyr

Produktbeskrivelse	Model
Forstøversæt	NEB6026
Luftslange	NEB6016
Mundstykkесæt (Indhold: Mundstykke med hætte, udåndingsventil, indåndingsventil)	NEB6027
Børnemaske (inkl. elastikbånd)	NEB6028
Voksenmaske (inkl. elastikbånd)	NEB6029
Støtteadapter til børnemaske	NEB6030
Næseskyller	NEB6014

## Andet ekstraudstyr/udskiftningsdele

Produktbeskrivelse	Model
Ledning med EU-stik	3AC459
Ledning med UK-stik	3AC460
Luftfiltersæt (indhold: 5 stk.)	3AC458

DA

### Vigtige oplysninger om elektromagnetisk kompatibilitet (EMC)

Dette apparat, der er fremstillet af 3A HEALTH CARE S.r.l., opfylder standarden EN60601-1-2:2015 Elektromagnetisk kompatibilitet (EMC). Der kan fås yderligere dokumentation i overensstemmelse med denne EMC-standard hos OMRON HEALTHCARE EUROPE på den adresse, der er nævnt i brugervejledningen, eller på [www.omron-healthcare.com](http://www.omron-healthcare.com).



### BORTSKAFFELSE (dir. 2012/19/EU-WEEE)

Dette produkt må ikke behandles som almindeligt husholdningsaffald, men skal returneres til et indsamlingssted til genbrug af elektriske og elektroniske enheder. Du kan få flere oplysninger fra kommunen, kommunens affaldspladser eller den forhandler, du har købt produktet af.

<b>Producent</b> 		<b>3A HEALTH CARE S.r.l.</b> Via Marziale Cerutti, 90F/G 25017 Lonato del Garda (BS), Italien
<b>Distributør</b>		<b>OMRON HEALTHCARE EUROPE B.V.</b> Scorpius 33, 2132 LR Hoofddorp HOLLAND <a href="http://www.omron-healthcare.com">www.omron-healthcare.com</a>
<b>Datter- selskaber</b>	<b>Importør i Storbritannien og ansvarlig person i Storbritannien</b>	<b>OMRON HEALTHCARE UK LTD.</b> Opal Drive, Fox Milne, Milton Keynes, MK15 0DG, UK <a href="http://www.omron-healthcare.com">www.omron-healthcare.com</a>
		<b>OMRON MEDIZINTECHNIK HANDELSGESELLSCHAFT mbH / OMRON SANTÉ FRANCE SAS</b> <a href="http://www.omron-healthcare.com/distributors">www.omron-healthcare.com/distributors</a>

Fremstillet i Italien